

Для лёгких нагрузок

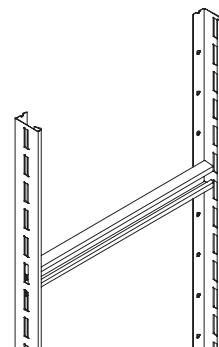

E3

Для средних нагрузок

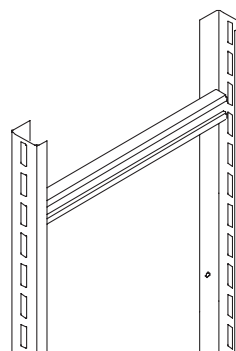

E4 - E5

Для тяжелых нагрузок

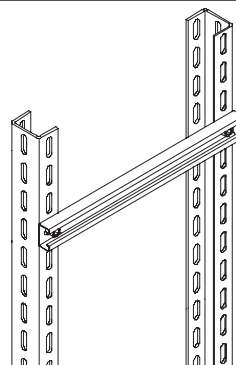

E7 - E10



Для легких нагрузок

LGG 60

Вертикальный лоток для легких нагрузок

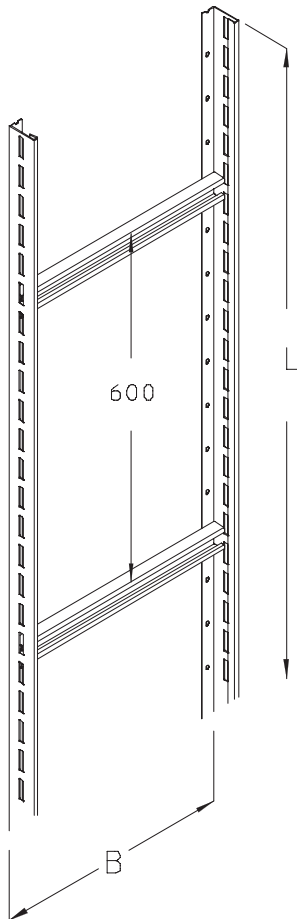

STLS

Перекладина

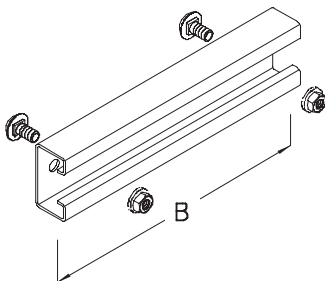

S F E

	L mm	B mm	kg
LGG 60-20-3S	3000	200	7,92
LGG 60-30-3S	3000	300	8,61
LGG 60-40-3S	3000	400	9,30
LGG 60-50-3S	3000	500	9,98
LGG 60-60-3S	3000	600	10,67
LGG 60-20S	6000	200	15,84
LGG 60-30S	6000	300	17,22
LGG 60-40S	6000	400	18,59
LGG 60-50S	6000	500	19,96
LGG 60-60S	6000	600	21,34
LGG 60-20-3F	3000	200	8,48
LGG 60-30-3F	3000	300	9,21
LGG 60-40-3F	3000	400	9,95
LGG 60-50-3F	3000	500	10,68
LGG 60-60-3F	3000	600	11,42
LGG 60-20F	6000	200	16,95
LGG 60-30F	6000	300	18,42
LGG 60-40F	6000	400	19,89
LGG 60-50F	6000	500	21,36
LGG 60-60F	6000	600	22,83
LGG 60-20-3E	3000	200	7,97
LGG 60-30-3E	3000	300	8,66
LGG 60-40-3E	3000	400	9,35
LGG 60-50-3E	3000	500	10,05
LGG 60-60-3E	3000	600	10,74
LGG 60-20E	6000	200	15,95
LGG 60-30E	6000	300	17,33
LGG 60-40E	6000	400	18,71
LGG 60-50E	6000	500	20,09
LGG 60-60E	6000	600	21,47

⇒ LGV 60
BL 4
H

S F

STLS 02S	203	0,25
STLS 03S	293	0,38
STLS 04S	393	0,51
STLS 05S	493	0,64
STLS 06S	593	0,77
STLS 07S	693	0,82
STLS 08S	793	0,94
STLS 02F	203	0,27
STLS 03F	293	0,41
STLS 04F	393	0,55
STLS 05F	493	0,70
STLS 06F	593	0,83
STLS 07F	693	0,88
STLS 08F	793	1,00

Вкл. 2 x SES 6x16
2 x SEMS 6

⇒ STU 50

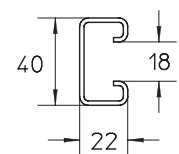
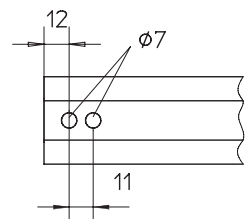
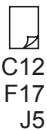
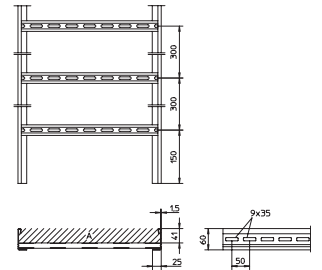

Для средних нагрузок

STU 50

Вертикальный лоток для средних нагрузок

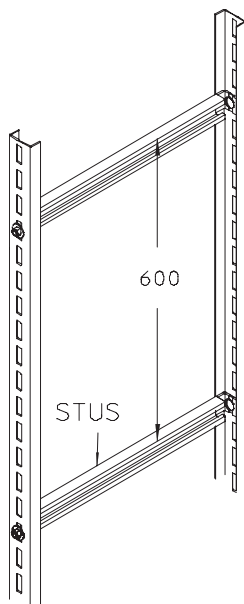
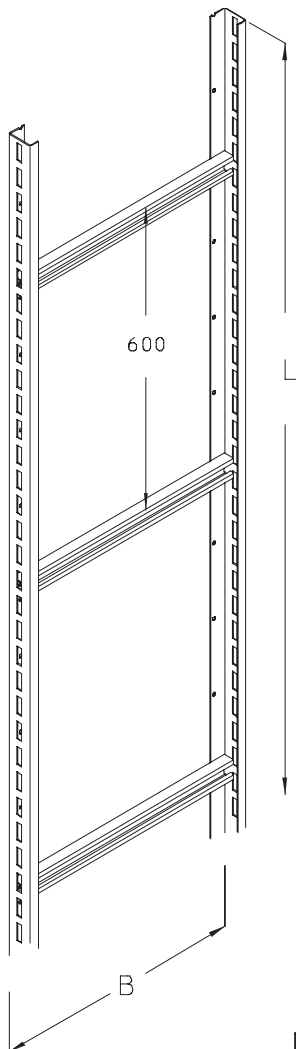

S F E

	L mm	B mm	kg
STU 50-02-3S	3000	210	10,3
STU 50-03-3S	3000	300	10,8
STU 50-04-3S	3000	400	11,4
STU 50-05-3S	3000	500	11,9
STU 50-06-3S	3000	600	12,4
STU 50-07-3S	3000	700	13,0
STU 50-08-3S	3000	800	13,5
STU 50-02S	6000	210	20,6
STU 50-03S	6000	300	21,7
STU 50-04S	6000	400	22,7
STU 50-05S	6000	500	23,7
STU 50-06S	6000	600	24,8
STU 50-07S	6000	700	25,9
STU 50-08S	6000	800	27,0
STU 50-02-3F	3000	210	11,0
STU 50-03-3F	3000	300	11,6
STU 50-04-3F	3000	400	12,2
STU 50-05-3F	3000	500	12,7
STU 50-06-3F	3000	600	13,3
STU 50-07-3F	3000	700	13,9
STU 50-08-3F	3000	800	14,4
STU 50-02F	6000	210	22,0
STU 50-03F	6000	300	23,2
STU 50-04F	6000	400	24,3
STU 50-05F	6000	500	25,4
STU 50-06F	6000	600	26,5
STU 50-07F	6000	700	27,7
STU 50-08F	6000	800	28,9

⇒ STLS
LGV 50
SU 50/36
BL 4
BGU 50
AC

E3
E5
E5
F17
F14
J3

STU 50-02-3E	3000	210	10,4
STU 50-03-3E	3000	300	10,9
STU 50-04-3E	3000	400	11,4
STU 50-05-3E	3000	500	11,9
STU 50-06-3E	3000	600	12,4
STU 50-07-3E	3000	700	12,9
STU 50-08-3E	3000	800	13,5

Вкл. 5 x STUS E
2 x KHU 50-30E
10 x BL 6E
10 x FRSV 8x16E
10 x US 8x17E
10 x SES 8x16E
20 x SEM 8E

E5
E5
F14
F18
G8
G10
G9
G11

⇒ STUS E
LGV 50E
SU 50/22
BL 4E
BGU 50

E5
E5
E5
F17
F14

$$q \times B = P_{\max} = 2.0 \text{ kN}$$

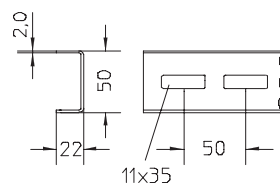
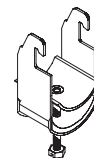
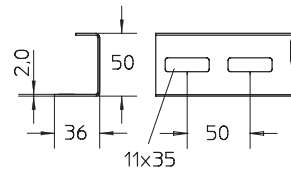
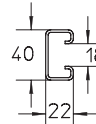
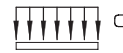

Боковые стенки и перекладины поставляются в разборном виде с набором крепежных элементов.

Для средних нагрузок

SU 50

Защитный колпачок

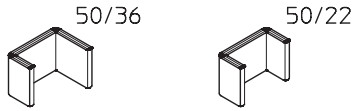

LGV

Соединитель

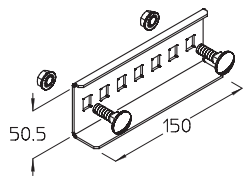

LGVH

Соединитель горизонтальный
изменяемый

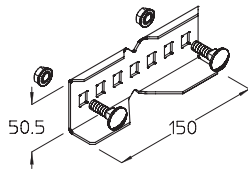

LGVV

Соединитель вертикальный
изменяемый

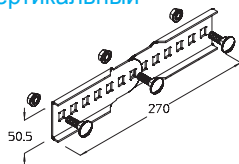

LH

Держатель

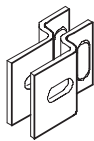

STUS

Перекладка

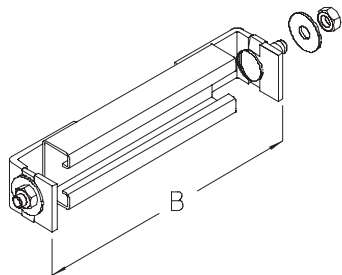

PE

SU 50/36
SU 50/22

S F E

LGV 50S

LGV 50F

LGV 50E

Вкл. 2 x KLS 8x16

S F E

LGVH 50S

LGVH 50F

LGVH 50E

Вкл. 2 x KLS 8x16

S F E

LGVV 50S

LGVV 50F

LGVV 50E

Вкл. 3 x KLS 8x16

F

LH F

E

STUS 02E	200	0,39
STUS 03E	300	0,51
STUS 04E	400	0,63
STUS 05E	500	0,75
STUS 06E	600	0,87
STUS 07E	700	0,99
STUS 08E	800	1,11
STUS 09E	900	1,23
STUS 10E	1000	1,80
STUS 11E	1100	2,00
STUS 12E	1200	2,20

Вкл. 2 x BL 6E
2 x FRSV 8x16
4 x SEM 8

B
mm

kg

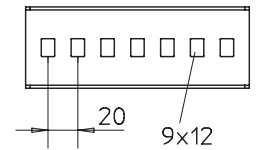
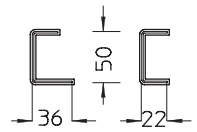

0,18

0,19

0,18

G8

0,18

0,19

0,18

G8

0,36

0,38

0,36

G8

0,25

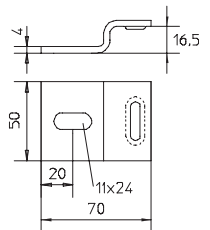

F18
G8
G11

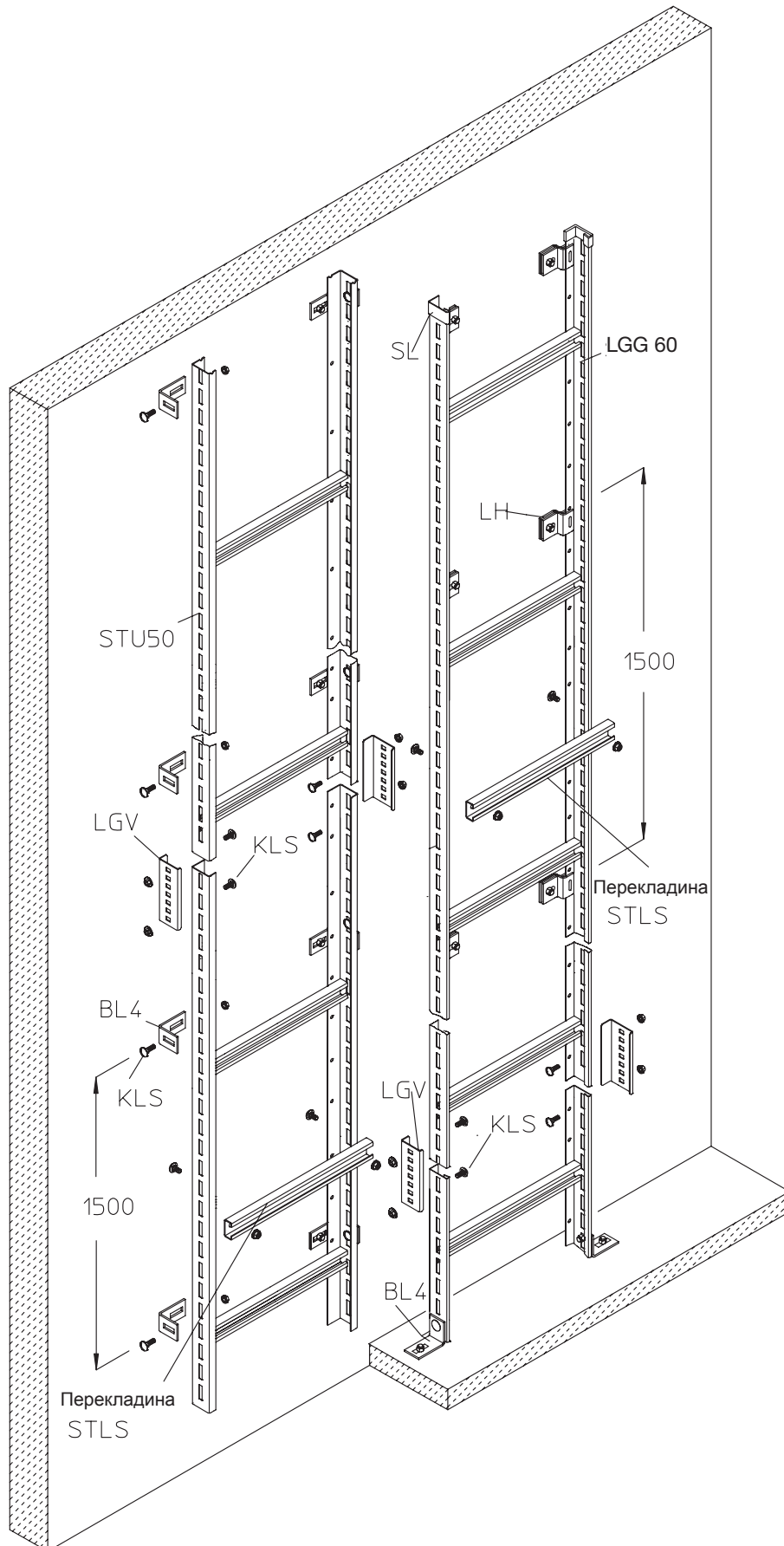

Для тяжелых нагрузок

STU 60

Вертикальный лоток для тяжелых нагрузок

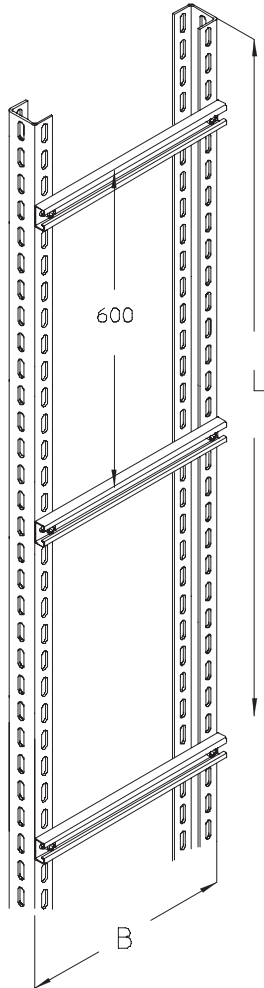

SU 60

Защитный колпачок

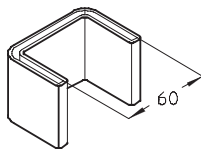

F

	L mm	B mm	kg
STU 60-02F	6000	200	49,0
STU 60-03F	6000	300	52,2
STU 60-04F	6000	400	55,2
STU 60-05F	6000	500	57,6
STU 60-06F	6000	600	60,8
STU 60-07F	6000	700	63,8
STU 60-08F	6000	800	66,8
STU 60-09F	6000	900	70,0
STU 60-10F	6000	1000	73,0
STU 60-11F	6000	1100	76,0
STU 60-12F	6000	1200	79,2

Вкл. 10 x KHA 8F
2 x KHU 60-60F
20 x IK 10x20F
40 x US 10x21F
20 x SEM 10F

→ KHUV 60
BL 4
KHA 8
BGU 60
AC



$P_{max} = 2,0 \text{ kN}$

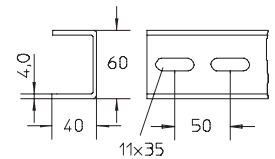
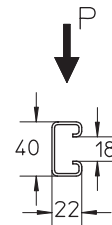

F32
F22
G9
G10
G11

Боковые стенки и перекладины поставляются в разкладины с набором крепежных элементов.

F21
F17
F32
F22
J3

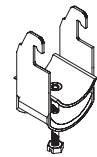

PE

SU 60

0,02

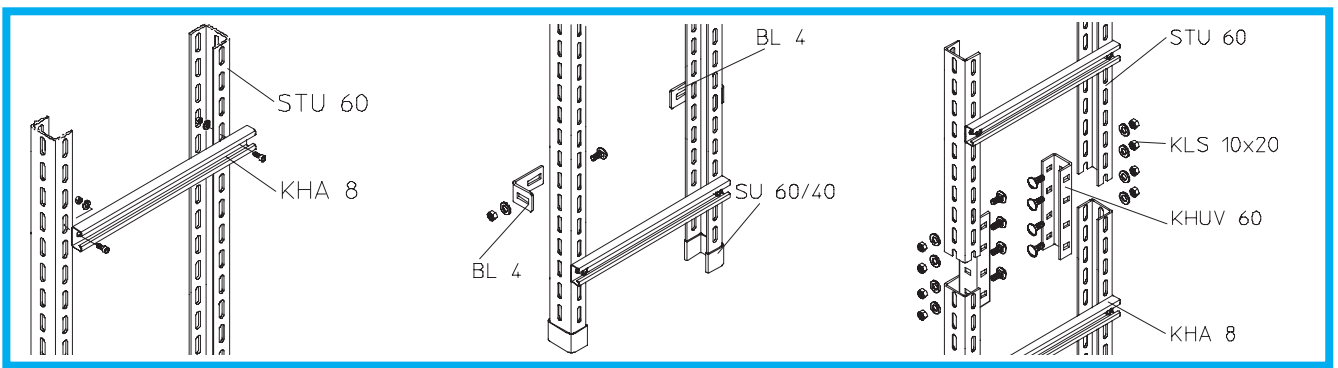

Для тяжелых нагрузок

STU 62

Вертикальный лоток для тяжелых нагрузок

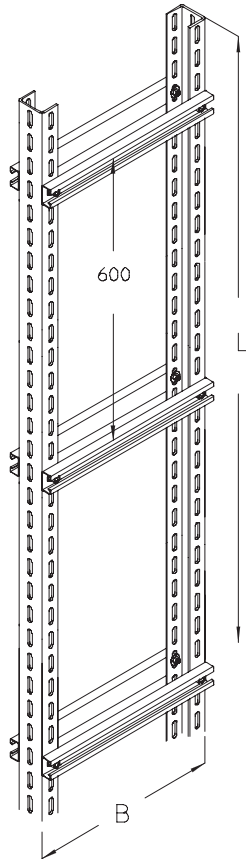

KHUV Соединитель

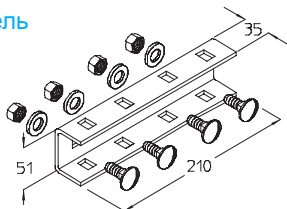

F

	L mm	B mm	kg
STU 62-02F	6000	200	49,0
STU 62-03F	6000	300	52,2
STU 62-04F	6000	400	55,2
STU 62-05F	6000	500	57,6
STU 62-06F	6000	600	60,8
STU 62-07F	6000	700	63,8
STU 62-08F	6000	800	66,8
STU 62-09F	6000	900	70,0
STU 62-10F	6000	1000	73,0
STU 62-11F	6000	1100	76,0
STU 62-12F	6000	1200	79,2

Вкл. 20 x KHA 8F
2 x KHU 60-60F
40 x IK 10x20F
80 x US 10x21F
40 x SEM 10F

→ KHUV 60
BL 4
KHA 8
BGU 60
AC

F

KHUV 60F
KHUV 60E

Вкл. 4 x KLS 10x20

Боковые стенки и перекладины поставляются в разборном виде с набором крепежных элементов.



F32
F22
G9
G10
G11



F21
F17
F32
F22
J3

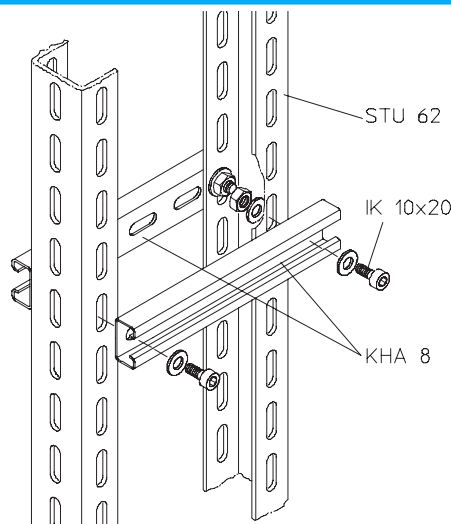
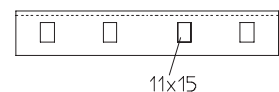
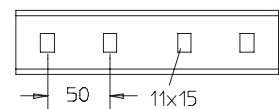
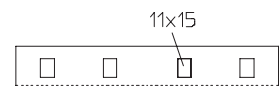
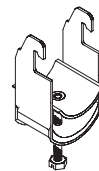

Для тяжелых нагрузок

ST 81

Вертикальный лоток для тяжелых нагрузок

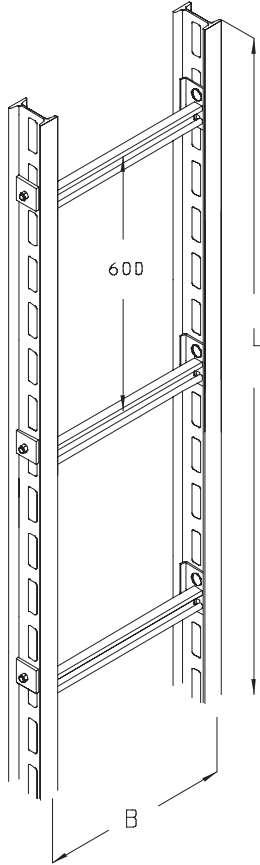

ST 82

Перекладина

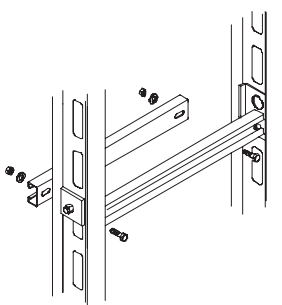

SI

Защитный колпачок

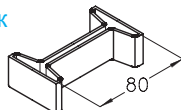

F

	L	B	
	mm	mm	kg
ST 81-02F	6000	200	82,5
ST 81-03F	6000	300	84,0
ST 81-04F	6000	400	85,5
ST 81-05F	6000	500	87,0
ST 81-06F	6000	600	88,5
ST 81-07F	6000	700	90,0
ST 81-08F	6000	800	91,5
ST 81-09F	6000	900	93,0
ST 81-10F	6000	1000	94,5
ST 81-11F	6000	1100	96,0
ST 81-12F	6000	1200	97,5

Вкл. 10 x STIS F
2 x KHI 60F

⇒ STIS
HKI
BGI
BL 7
AC



$P_{max} = 2,5 \text{ kN}$

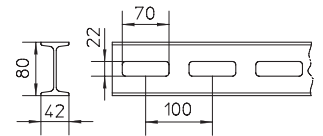
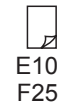
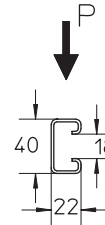

E10
F25

E10
F27
F26
F28
J3

Боковые стенки и перекладки поставляются в разборном виде с набором крепежных элементов

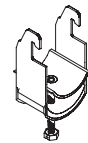

F

ST 82-02F	6000	200	85,5
ST 82-03F	6000	300	88,0
ST 82-04F	6000	400	91,5
ST 82-05F	6000	500	94,5
ST 82-06F	6000	600	97,5
ST 82-07F	6000	700	100,5
ST 82-08F	6000	800	103,5
ST 82-09F	6000	900	106,5
ST 82-10F	6000	1000	109,5
ST 82-11F	6000	1100	112,5
ST 82-12F	6000	1200	115,5

Вкл. 10 x STISD F
2 x KHI 60F

⇒ STIS, STISD
HKI
BGI
BL 7
AC

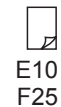

E10
F25

E10
F27
F26
F28
J3

$P_{max} = 5,0 \text{ kN}$

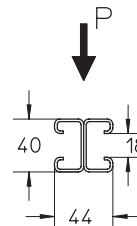

PE

SI 0,02

Для тяжелых нагрузок

STIS Перекладина

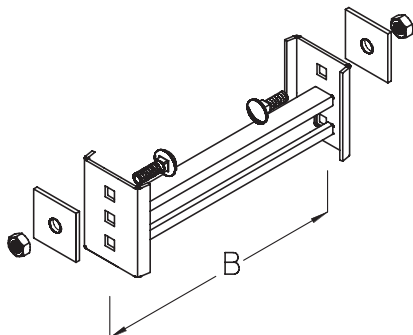

F

STIS 02F
STIS 03F
STIS 04F
STIS 05F
STIS 06F
STIS 07F
STIS 08F
STIS 09F
STIS 10F
STIS 11F
STIS 12F

B
mm

200 0,9
300 1,1
400 1,2
500 1,4
600 1,6
700 1,7
800 1,9
900 2,1
1000 2,2
1100 2,4
1200 2,5



G8
G11
G11

Вкл. 2 x FRS 10x30
2 x RUS 50 L 13
2 x SEM 10

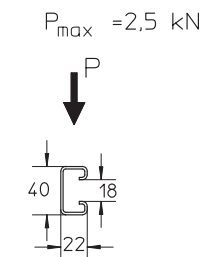

STISD Перекладина

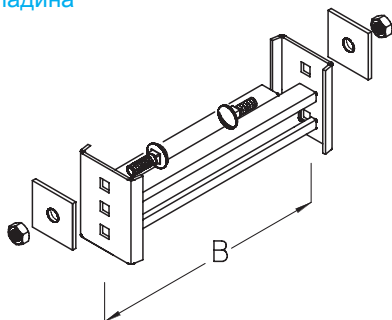

F

STISD 02F
STISD 03F
STISD 04F
STISD 05F
STISD 06F
STISD 07F
STISD 08F
STISD 09F
STISD 10F
STISD 11F
STISD 12F

200 1,2
300 1,5
400 1,9
500 2,2
600 2,5
700 2,9
800 3,2
900 3,5
1000 3,9
1100 4,2
1200 4,5



G8
G9
G11
G10
G11

Вкл. 2 x FRS 10x30
2 x SES 8x16
2 x RUS 50 L 13
2 x US 8x17
2 x SEM 8 / 2 x SEM 10

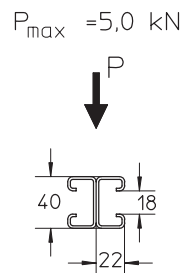

HKI Соединительный элемент

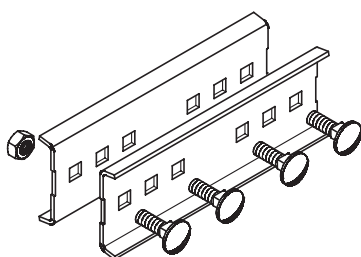

F

HKI F

1,0

Вкл. 4 x FRS 10x30F
4 x SEM 10F



G8
G11

